

NR SERYJNY: _____

AI
ALUMINIUM 7020



CE

Dane użytkownika

<p>Imię i nazwisko Użytkownika: _____</p> <p>Opiekun: _____</p> <p>Adres: _____</p> <p>_____</p> <p>_____</p> <p>_____</p> <p>Telefon: _____</p> <p>E-mail: _____</p>	<p>Wysyłka do użytkownika: <input type="checkbox"/></p> <p>Nazwa odbiorcy: _____</p> <p>Adres dostawy: _____</p> <p>_____</p> <p>_____</p> <p>_____</p> <p>Telefon: _____</p> <p>E-mail: _____</p>
---	--

Informacje dodatkowe

<p>Uwagi: _____</p> <p>_____</p> <p>_____</p> <p>_____</p>	<p>Obcennie używany wózek: _____</p> <p>Waga Użytkownika: _____</p> <p>Wzrost Użytkownika: _____</p> <p>Stopień niepełnosprawności Użytkownika: _____</p>
--	---

Dane kontaktowe:

Sunrise Medical Poland Sp. z o.o.
ul. Elektronowa 6
94-103 Łódź
tel. +48 42 275 83 38

Legenda:

- Prod. podstawowy
- Opcja standardowa
- Opcja płatna
- Info. obowiązkowe
- Informacja wymagana przy wybranej opcji

STYL PRODUKTU

- GCAXZ011 GRAND SLAM CX
32 800 zł

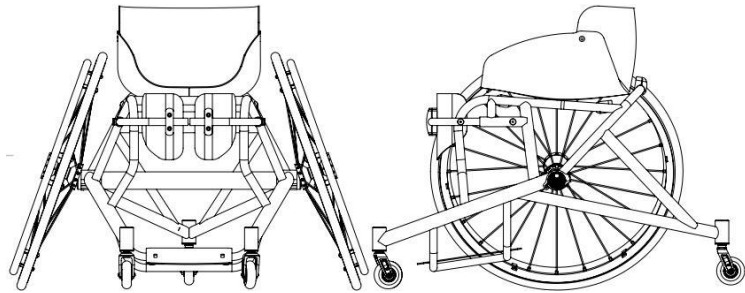

Maksymalna waga użytkownika 125 kg

UWAGA: WSZYSTKIE WÓZKI RGK SĄ RĘCZNIE WYKONANE I POSIADAJĄ PRODUKCYJNĄ TOLERANCJĘ WYMIARÓW +/- 5MM

PROJEKT CAD

- XW009 TYLKO WYCENA (BRAK PROJEKTU CAD DO ZATWIERDZENIA)
- XW011 ZAMÓWIENIE (BRAK PROJEKTU CAD DO ZATWIERDZENIA)
- XW012 WYCENA / rysunek CAD do zatwierdzenia
1 920 zł (TYLKO 2 poprawki klienta)
- XW010 ZAMÓWIENIE / rysunek CAD do zatwierdzenia
(TYLKO 2 poprawki klienta)

KLUCZOWE WYMIARY

- XY010 Szerokość siedziska (mierzona między ostonami bocznymi)
 (Max - 390mm)
(Min=270mm)

Wybierz szerokość skorupy siedziska CX (opcjonalnie)
 A-330mm XY010 = 270-315 C-380mm XY010 = 320-365
 B-355mm XY010 = 295-340 D-405mm XY010 = 345-390

Twarda pianka będzie użyta do osiągnięcia szerokości siedziska

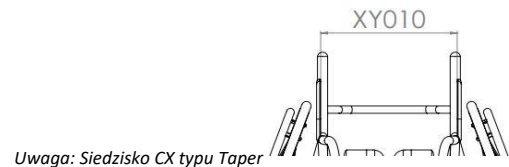

Siedzisko typu	Długość siedziska (mm)				
	250	300	350	400	
Taper	330	305	280	255	230
Szerokość siedziska (mm)	355	330	305	280	255
	380	355	330	305	280
	405	380	355	330	305

- XY020 Długość siedziska
 (Max - 500mm)

- XY030 Wydłużenie długości ramy siedziska (zapewnia dodatkowe podparcie nóg i uchwyt na rękę)

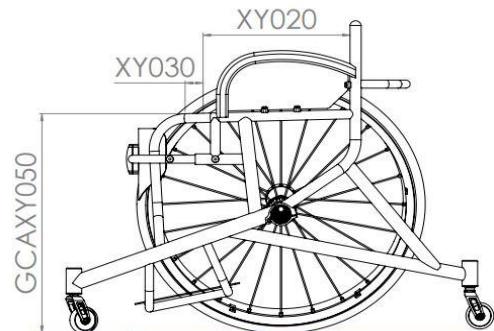

- GCAXY050 Wysokość siedziska z przodu (od podłogi do środka siedziska bez poduszki)
 (Max - 630mm)
(Min - 360mm)

- GCAXY060 Wysokość siedziska z tyłu (od podłogi do środka siedziska bez poduszki)
 (Max - 630mm)
(Min - 360mm)

- XY070 Długość ramy
 (Min = XY020 + XY030 + 140mm)

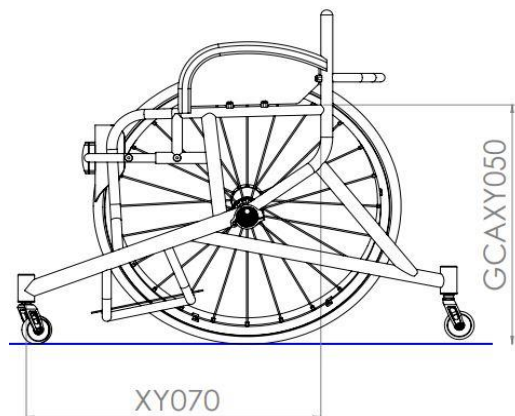

PRZÓD RAMY

XY080 Siedzisko z taliowaniem równoległym

i Określ wymiar
 mm

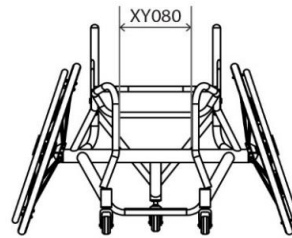

Opcje stabilizatorów kolanowych

XA200 Stabilizacja kolan w systemie ratchet (rury zewnętrzne w standardzie)

i Określ długość
 mm

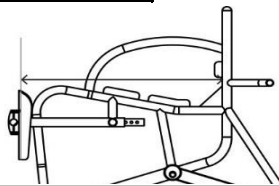

XA203 Karbonowe nakolanniki (zawiera 7mm twarde poduszki) 1 790 zł

XA204 Dodatkowe wyścielenie do nakolanników 435 zł

i Określ grubość poduszek
 mm

Określ gęstość poduszek

Średnia Twarda

PODNOŻEK

Typ podnóżka

GCAXB080 Stały podnóżek

Wymiary podnóżka

Wysokość podnóżka z przodu
 mm (min = 35mm)

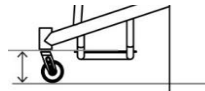

Szerokość podnóżka
 mm (Std= 200mm)

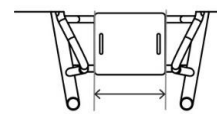

Wysokość podnóżka z tyłu
 mm (min = 35mm)

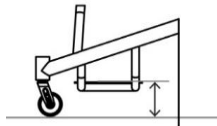

Długość podnóżka
 mm (Std = 250mm)

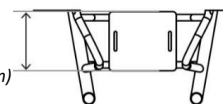

Pozycja podnóżka (przód podnóżka do mocowania kółek przednich)
 mm

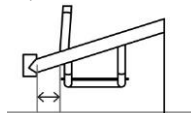

Płyty podnóżka

XB190 Płyta karbonowa 1 765 zł

XB100 Płyta formowana ABS 675 zł

GCAXB140 Dystans 100 zł (pozwała na zwiększenie wysokości o 25mm)

i Określ wymiar
 mm (Max = 380mm (cały) Std = 330mm)

Opcje płyt podnóżka

XB240 Aluminiowe krawędzie 390 zł (koszt odczty jednej krawędzi)

XB250 Karbonowe krawędzie 1 520 zł (tylko 1 strona)

Przód Tył Lewo Prawo

Przód Tył

Określ wymiar
 (Max = 60mm)

Określ wymiar
 (Max = 45mm)

Szerokość mocowania kółek przednich

XY330 Szerokość mocowania kółek przednich
! mm Zoptymalizuj wymiar

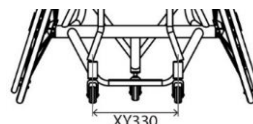

NR SERYJNY: _____

POCHYLENIE KÓŁ I KÓŁKA ANTYWYWROTNE

Środek ciężkości i kąt pochylenia kół

GCAXY510 Stały środek ciężkości

Określ wymiar

mm

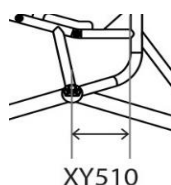

XY390 Kąt pochylenia kół

18 20 22

Kółka antywyprotne

GCAXJ040 Pojedyncze, stałe kółko antywyprotne

Określ odległość od kół tylnych

mm (Std = 100mm)

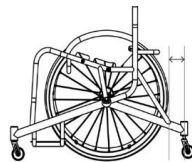

OSŁONY BOCZNE CX

Wymiary osłon bocznych

Wysokość osłon bocznych (std = 150mm)(follow tyre)(Max = 180)

mm



Głębokość opracia (std = 150mm)(Max = 150)

mm

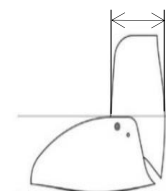

Indywidualny kształt

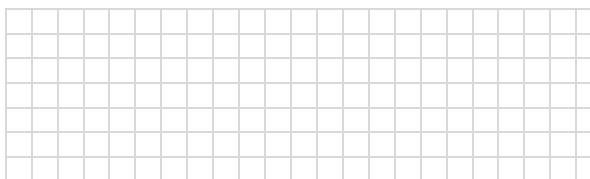
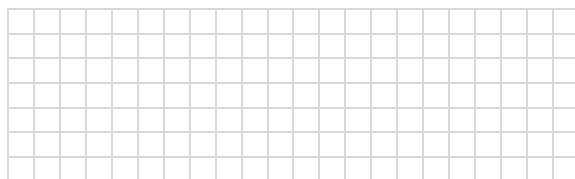

OPARCIE

Wysokość oparcia (wybierz jedną)

XY230 Stała wysokość oparcia

Określ wymiar

mm

Głębokość oparcia - góra (odległość od przedniej powierzchni rurki oparcia do środka tapicerki)

mm

Głębokość oparcia - dół (odległość od przedniej powierzchni rurki oparcia do środka tapicerki)

mm

Uwaga: Weź pomiar z obecnie używanego wózka

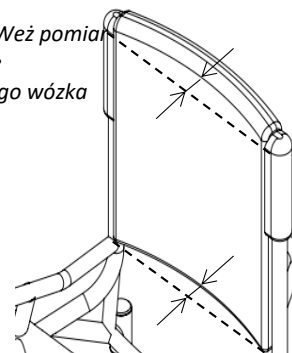

NR SERYJNY: _____

KOŁKA PRZEDNIE I KOŁA TYLNE



Kółka przednie

- | | | | |
|--------------------------------|------------------------------|--------------------------------|---|
| <input type="checkbox"/> XC160 | Kółka Sport 61mm
(czarne) | <input type="checkbox"/> XC181 | Czerwone kulki łożyska
(wszystkie łożyska kółek) |
| <input type="checkbox"/> XC170 | Kółka Sport 72mm
(czarne) | <input type="checkbox"/> XC182 | Swiss ceramiczne łożyska
(wszystkie łożyska kółek) |

Wymiar kół tylnych

- | | | | | | | | |
|--------------------------------|----------------|--------------------------------|----------------|--------------------------------|----------------|--------------------------------|-----------|
| <input type="checkbox"/> XY420 | Koła tylne 24" | <input type="checkbox"/> XY430 | Koła tylne 25" | <input type="checkbox"/> XY440 | Koła tylne 26" | <input type="checkbox"/> XY450 | Koła 700C |
|--------------------------------|----------------|--------------------------------|----------------|--------------------------------|----------------|--------------------------------|-----------|

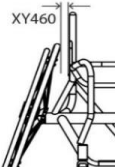
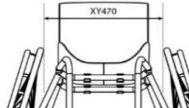
Odległość od osłon bocznych

<input type="checkbox"/> XY460	Odległość od osłon bocznych		<input type="checkbox"/> XY470	Odległość od wew. strony koła do wew. strony koła	
	15 <input type="checkbox"/> 20 <input type="checkbox"/> 25 <input type="checkbox"/> 30 <input type="checkbox"/>			<input type="text" value="mm"/>	
Indywidualnie <input type="text" value="mm"/>			LUB		

Opcje kół tylnych

- | | | | | | |
|--|--|---|--------------------------------|---|----------|
| <input type="checkbox"/> XK080 | Spinergy SLX 24-szprychowe | 3 935 zł | <input type="checkbox"/> XK521 | Spinergy łożyska ceramiczne | 1 320 zł |
| <input type="checkbox"/> XK100 | Spinergy XSLX 24-szprychowe | 4 140 zł | | | |
| Opcje kolorystyczne dla kół Spinergy:  | | | | | |
| <input type="checkbox"/> Czarne szprychy | <input type="checkbox"/> Białe szprychy | <input type="checkbox"/> Żółte szprychy | <input type="checkbox"/> XK180 | Indywidualny dobór kolorów
(wybierz kolor) | 785 zł |
| <input type="checkbox"/> Czerwone szprychy | <input type="checkbox"/> Niebieskie szprychy | <input type="checkbox"/> Różowe szprychy | Wew. _____ | | |
| <input type="checkbox"/> Fioletowe szprychy | <input type="checkbox"/> Pomarańczowe szprychy | <input type="checkbox"/> Zielone szprychy | Zew. _____ | | |

Opcje anodowane dla kół Spinergy:

- | | | | | | | | | | | | |
|--------------------------------|------------------------------|--------------------------------|--------------------------------|-------------------------|--------------------------------|--------------------------------|---------------------|--------------------------------|---------------------------|----------|----------------------|
| <input type="checkbox"/> XK190 | Czarna piasta
(opcja std) | <input type="checkbox"/> XK200 | Srebrna piasta | 419 zł | <input type="checkbox"/> XK201 | Czerwona obręcz/piasta | 995 zł | <input type="checkbox"/> XK205 | Indyw. dla piasty/obróczy | 1 310 zł | Wybierz kolor: _____ |
| <input type="checkbox"/> XK202 | Fioletowa obręcz/piasta | 995 zł | <input type="checkbox"/> XK203 | Niebieska obręcz/piasta | 995 zł | <input type="checkbox"/> XK204 | Złota obręcz/piasta | 1 310 zł | | | |

Dostawa bez kół

- | | | | | |
|--------------------------------|---------|---|--|---|
| <input type="checkbox"/> XK040 | Bez kół |  | <input type="text" value="Rodzaj kół:"/> | <input type="text" value="Rodzaj opon:"/> |
|--------------------------------|---------|---|--|---|

Montaż ciągów / Opcje

- | | | | |
|--------------------------------|---|--------------------------------|---------|
| <input type="checkbox"/> XY480 | Wąski | <input type="checkbox"/> XY485 | Szeroki |
| <input type="checkbox"/> XL090 | Usuń nadmiar zaczepów montażowych
(zalecane przy małych odstępach między kołami) | 545 zł | |

Opcje ciągów

- | | | | | | |
|-------|--|---|--------------------------------|--|----------|
| XL010 | Aluminiowe anodowane, 6 mocowań | Wybierz kolor <input type="text" value=""/> | <input type="checkbox"/> XL040 | Tytanowe, 6 mocowań
(nie dostępne z 700C) | 1 260 zł |
| XL130 | Aluminiowe anodowane, 6 mocowań,
malowane | | <input type="checkbox"/> XL100 | Para grip, mocowań
(nie dostępne z 700C) | 1 485 zł |
| XL070 | Aluminiowe anodowane, wytrzymałe, 12 mocowań
(nie dostępne dla 24") | | <input type="checkbox"/> XL020 | Tetra Grip, 6 mocowań | 1 485 zł |

Opcje opon

- | | | | | | | |
|--------------------------------|--------------------------------------|-----------------------------------|-------------------------------------|--------------------------------|--|--------|
| <input type="checkbox"/> XM070 | Kenda Kaliente | <input type="checkbox"/> Czerwone | <input type="checkbox"/> Niebieskie | <input type="checkbox"/> XM080 | Tufo MS3, bezdętkowe
(tylko niebieskie) | 435 zł |
| <input type="checkbox"/> XM150 | IRC Exeracer Pro
(tylko czerwone) | | | <input type="checkbox"/> XM090 | Tufo WS3, bezdętkowe
(tylko 24" i tylko niebieskie) | 435 zł |

Zapassowe koła

- | | | | | | |
|-----------------------------------|---|----------|--------------------------------|--|--------|
| <input type="checkbox"/> GSAXK500 | Zapassowe koła Spinergy
(komplet + sworzeń osi) | 4 435 zł | <input type="checkbox"/> XK523 | Dopłata do kół zapasowych - Indywidualna obręcz/piasta | 605 zł |
| <input type="checkbox"/> XK520 | Dopłata do kół zapasowych - Ciągi tytanowe | 735 zł | <input type="checkbox"/> XK524 | Dopłata do kół zapasowych - Indywidualny kolor szprych | 440 zł |
| <input type="checkbox"/> XK522 | Dopłata do kół zapasowych - Usuń nadmiar zaczepów montażowych | 255 zł | | | |

Opcje dętek

- | | | | | | |
|--------------------------------|-----------------------------|---|--------------------------------|---|---|
| <input type="checkbox"/> XY500 | Dętka z wentylem Schreadera |  | <input type="checkbox"/> XY490 | Dętka z wentylem Presta
(Std jeśli nie wskazano inaczej) |  |
|--------------------------------|-----------------------------|---|--------------------------------|---|---|

OPCJE WYKOŃCZENIA RAMY

Opcje wykończenia ramy

XN010 Rama malowana proszkowo

Komp. **Błyszczący**

- Czarny błyszczący 103
- Biały błyszczący 100
- Szary błyszczący 132
- Kremowy błyszczący 135
- Czerwony błyszczący 108
- Żółty błyszczący 120
- Zielony leśny błyszczący 143
- Zielony błyszczący 107
- Ciemny niebieski błyszczący 151
- Royal Niebieski błyszczący 154
- Niebieski błyszczący 174
- Duckegg niebieski błyszczący
- Różowy błyszczący 188
- Pomarańczowy błyszczący 180
- Fioletowy błyszczący 157

Rama **Matowy**

- Czarny matowy 105
- Biały matowy 101
- Szary matowy 131
- Jasny szary matowy 133
- Navy niebieski matowy 152

Rama **Specjalny**

- Chromowany lustrzany 300
- Sparkle srebrny 170
- Metallic czarny matowy 104
- Metallic szary matowy 130
- Czarny sandpaper 201
- Szary sandpaper 202
- Biały sandpaper 200

XN200 Kolor indywidualny (State Colour/RAL code)
920 zł

Rama Komp.

GCAXN030 Rama szczotkowana
1 820 zł

GCAXN050 Rama polerowana
4 820 zł

Akcenty kolorystyczne

Uwaga: Akcenty kolorystyczne zawierają: widelce, zaślepki mocownia kół przednich, zdobienia.

- Czarny
- Czerwony
- Fioletowy

- Srebrny
- Niebieski
- Karbonowy
(tylko zaślepki przy widelcach, reszta czarna)

XN250
885 zł

Indywidualne akcenty kolorystyczne

Wybierz kolor:

PODUSZKI	
Poduszki piankowe	
<p><input checked="" type="checkbox"/> XP200 Tapicerka CX siedziska i oparcia</p> <p>Grubość poduszki piankowej siedziska</p> <p>7mm <input type="checkbox"/> 10mm <input type="checkbox"/> 25mm <input type="checkbox"/> 50mm <input type="checkbox"/> Indywidualna grubość</p> <p>Grubość poduszki piankowej oparcia</p> <p>7mm <input type="checkbox"/> 10mm <input type="checkbox"/> 25mm <input type="checkbox"/> 50mm <input type="checkbox"/> Indywidualna grubość</p> <p>Wskaż maksymalną wysokość:</p> <p><input type="checkbox"/> 580mm <input type="checkbox"/> 630mm</p>	<p>Rodzaj pianki siedziska</p> <p>Miękka <input type="checkbox"/> Średnia <input type="checkbox"/> Plastazote (twarda) <input type="checkbox"/></p> <p>Rodzaj pianki oparcia</p> <p>Miękka <input type="checkbox"/> Średnia <input type="checkbox"/> Plastazote (twarda) <input type="checkbox"/></p>
PASY	
<p style="text-align: center;">Pasy Velcro</p> <p><input type="checkbox"/> XS050 Pas Velcro, rzep, 100mm Pro, regulowany 620 zł</p> <p><input type="checkbox"/> XS055 Pas Velcro, rzep, 50mm Pro, regulowany 620 zł</p> <p><input type="checkbox"/> XS057 Pas kolanowy, rzep, 50mm Pro (wymiar od rury do rury ramy nad kolanami) 620 zł</p>	<p style="text-align: center;">Pasy Ratchet</p> <p><input type="checkbox"/> XS020 Pas sport ratchet strap (pas na zatrzask) (poduszka 11" x 2") 405 zł</p> <p><input type="checkbox"/> XS021 Pas sportowy na zatrzask (pojedynczy) 500 zł</p> <p><input type="checkbox"/> XS025 Pas miednicowy, na zatrzask, L (For thighs and knees) (na uda i kolana) 1 060 zł</p> <p><input type="checkbox"/> XS030 Pas miednicowy, na zatrzask, Loc 3DA, ratchet (na biodra) 1 130 zł</p> <p><input type="checkbox"/> XS035 Pas M2 ratchet (na uda i kolana) 675 zł</p> <p><input type="checkbox"/> XS036 Pas M2 ratchet (pojedynczy) (na stopy) 675 zł</p>
<p style="text-align: center;">Velcro strap position</p> <p><input type="checkbox"/> Pas 1 Typ</p> <div style="display: flex; justify-content: space-around;"> </div> <p>Określ długość pasa mm Określ odległość od rurki oparcia mm</p>	<p><input type="checkbox"/> XS020 Wybierz rozmiar:</p> <p><input type="checkbox"/> Średni (8") <input type="checkbox"/> Duży (14")</p> <p><input type="checkbox"/> XS030 Wybierz rozmiar:</p> <p><input type="checkbox"/> S (8") <input type="checkbox"/> M (12") <input type="checkbox"/> L (14") <input type="checkbox"/> XL (17")</p> <p><input type="checkbox"/> XS035 Wybierz rozmiar:</p> <p><input type="checkbox"/> 8" <input type="checkbox"/> 10" <input type="checkbox"/> 12"</p> <p><input type="checkbox"/> XS036 Wybierz rozmiar:</p> <p><input type="checkbox"/> 8" <input type="checkbox"/> 10" <input type="checkbox"/> 12"</p>
<p><input type="checkbox"/> Pas 2 Typ</p> <div style="display: flex; justify-content: space-around;"> </div> <p>Określ długość pasa mm Określ odległość od rurki oparcia mm</p>	<p style="text-align: center;">Pozycja pasów Ratchet</p> <div style="display: flex; justify-content: space-around;"> <div style="width: 45%;"> <p><input type="checkbox"/> Pas 1 Typ</p> <p>Określ odległość od rurki oparcia mm</p> </div> <div style="width: 45%;"> <p><input type="checkbox"/> Pas 2 Typ</p> <p>Określ odległość od rurki mm</p> </div> </div> <p><input type="checkbox"/> XS040 Stałe punkty montażu (jeden zestaw na pas zatrzaskowy) 445 zł</p> <p><input type="checkbox"/> X1 <input type="checkbox"/> X2 <input type="checkbox"/> X3</p>
OPCJE RAMY	
<p><input type="checkbox"/> XR060 Uchwyty na pas na podudzie 535 zł</p>	<p><input type="checkbox"/> XR065 Uchwyty na pas 535 zł</p>
AKCESORIA	
<p><input type="checkbox"/> XR030 Potrójna torba na koła (czarna) 515 zł</p> <p><input type="checkbox"/> XP130 Osłona na ramę przednią, pełna długość 470 zł</p> <p><input type="checkbox"/> XS100 Pas taliowy Bodypoint 470 zł</p> <p><input type="checkbox"/> Mały <input type="checkbox"/> Duży</p>	<p><input type="checkbox"/> XS070 Pas na stopy (zanzacz jeśli potrzeba)</p> <p><input type="checkbox"/> XS060 Pas na łydki (zanzacz jeśli potrzeba)</p> <p><input checked="" type="checkbox"/> XP400 Ochroniacza na pałak stabilizujący ramy tylnej</p> <p><input checked="" type="checkbox"/> XR090 Zestaw narzędzi</p>

NR SERYJNY: _____

INFORMACJE DODATKOWE

UWAGI DO KONFIGURACJI:

--

**WNIOSEK O
NIESTANDARDOWĄ
SPECYFIKACJĘ***

*(proszę podać poniżej numer(y) strony i szczegóły,
których dotyczy żądanie niezgodne ze specyfikacją.*

**ZATWIERDZONO WNIOSEK O
NIESTANDARDOWĄ
SPECYFIKACJĘ (informacje
tylko dla RGK)**

X

Wewnętrzne zatwierdzenie RGK

Żądania niezgodne ze specyfikacją wymagają studium wykonalności, które może wydłużyć czas realizacji i wpłynąć na cenę zamówienia. Wszelkie zapytania dotyczące wymiarów/opcji/ram, które nie są wymienione w formularzu zamówienia, będą traktowane jako zapytania niezgodne ze specyfikacją.*